

Analyse1000100101000100110001101010101000111  
010011et010100110001110011010100101011  
1Traitement010100011000101011001101  
01001Informatique01010010110010C  
de0101la0100011101010001  
0101Langue01011100  
Française0101001  
0101010Analyse  
1001100011010  
01001001101000101001  
abcdefghijklmnopqrstuvwxyz  
abcdefghijklmnopqrstuvwxyz  
abcdefghijklmnopqrstuvwxyz  
abcdefghijklmnopqrstuvwxyz  
abcdefghijklmnopqrstuvwxyz  
abcdefghijklmnopqrstuvwxyz  
abcdefghijklmnopqrstuvwxyz  
abcdefghijklmnopqrstuvwxyz  
abcdefghijklmnopqrstuvwxyz  
abcdefghijklmnopqrstuvwxyz

# RLF : Structure de graphe

22 mai 2012  
sandrine.ollinger@atilf.fr



# RLF : graphe lexical

- Ensemble fini d'éléments variés  
Vocables, lexies, syntagmes phraséologisés, caractéristiques grammaticales, étiquettes sémantiques, ...
- Relations de diverses natures  
Sens, argument, valeur, is\_a, ...

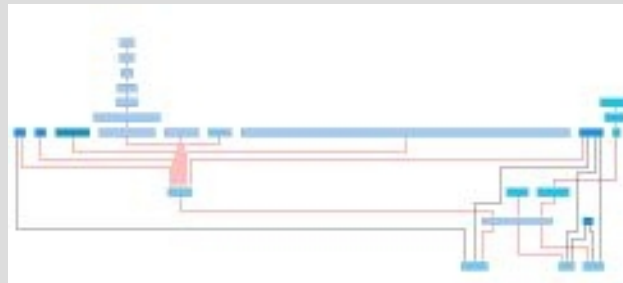

# Un graphe, des sous-graphes

- Méta-linguistiques :
  - Étiquettes sémantiques
  - Fonctions lexicales
  - Caractéristiques grammaticales
- Linguistiques :
  - Ensemble de lexies et des liens de FL
  - Sous-graphe des liens paradigmatiques
  - Sous-graphe des liens syntagmatiques
- Mixte :
  - Autour d'une lexie
  - Autour d'un vocable

# Sous-graphe linguistique

- Ensemble fini de lexies muni de relations de fonctions lexicales

- Graphe orienté
  - Nœuds : Lexies
  - Arcs : liens de FL
  - Direction :

**Masc**(*abonnée*) = *abonné*N

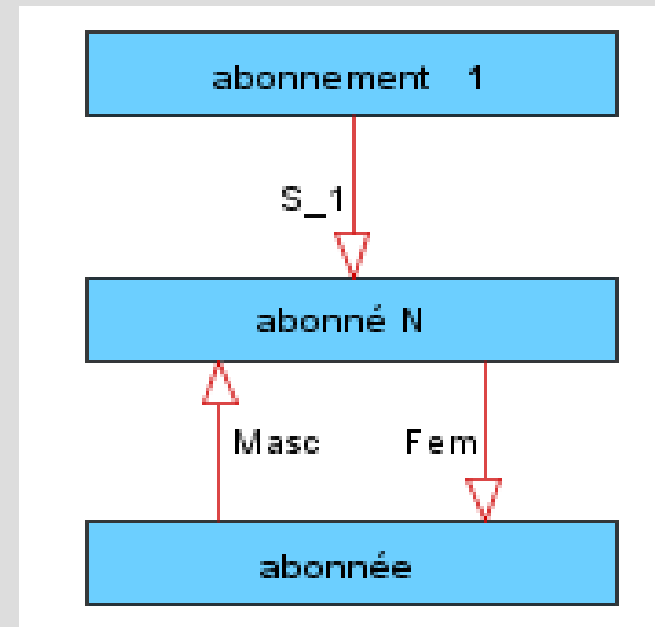

# Graphe orienté cyclique

- Circuits de longueur 2
  - Liens inverses systématiques :

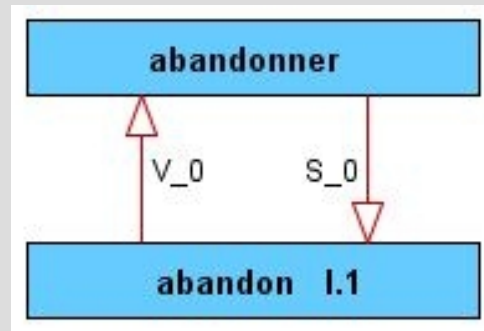

- Liens inverses ponctuels :

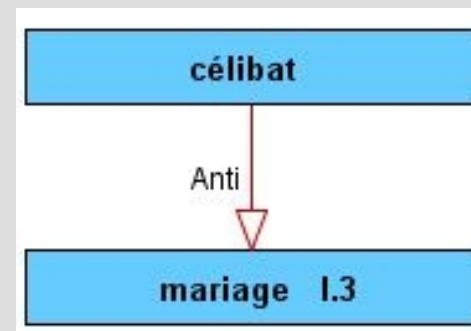
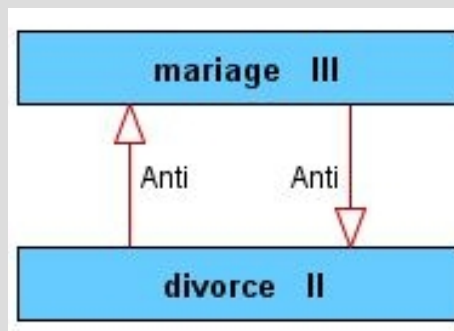

# Composantes fortement connexes

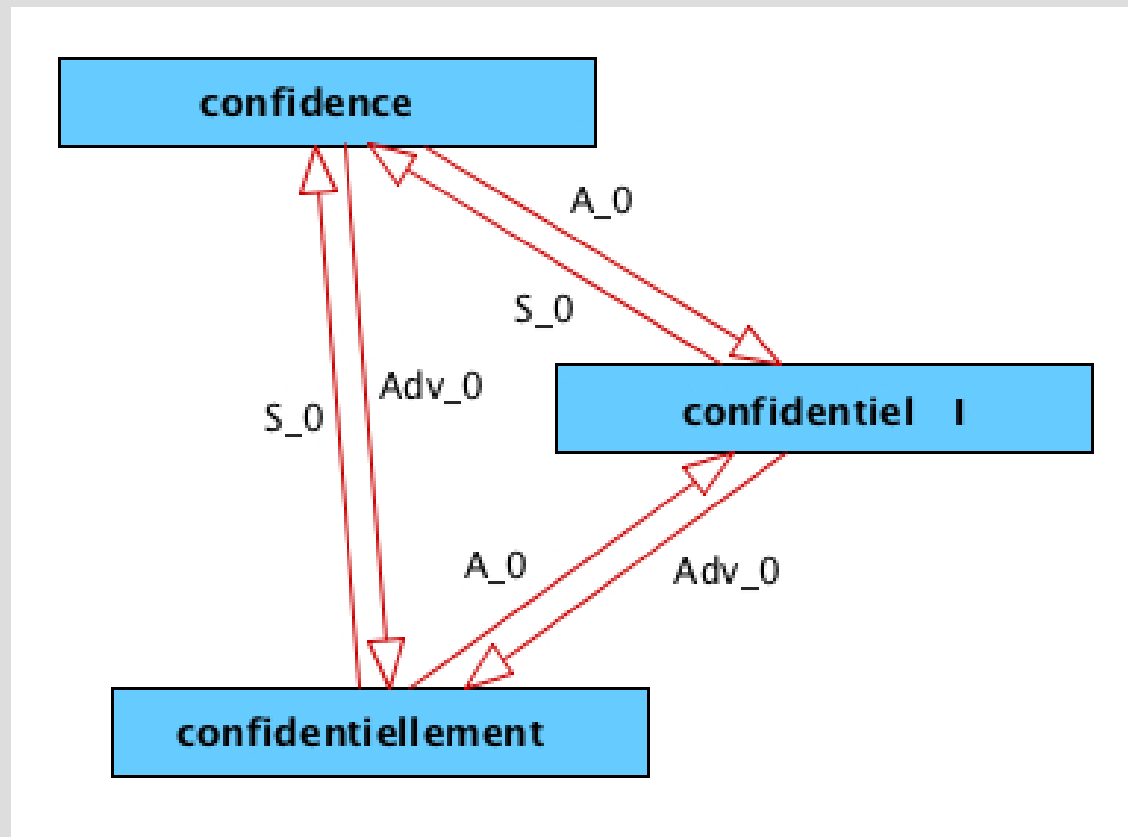

# Boucles

- Liens de FL réflexifs

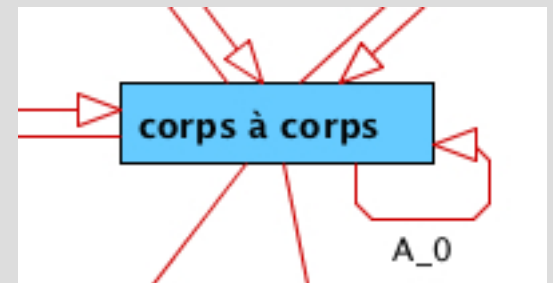
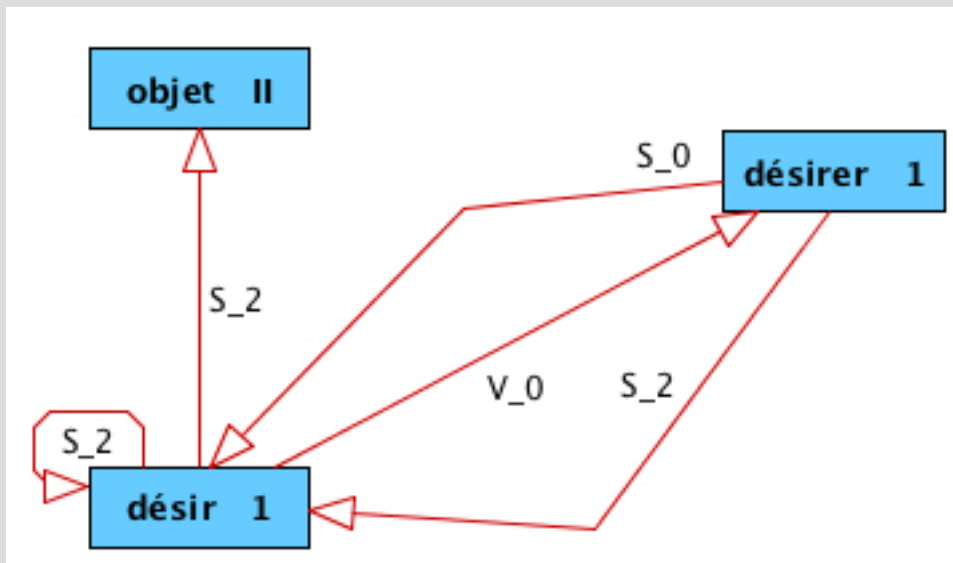

# Arcs parallèles

- Lexies liées par 2 FL distinctes

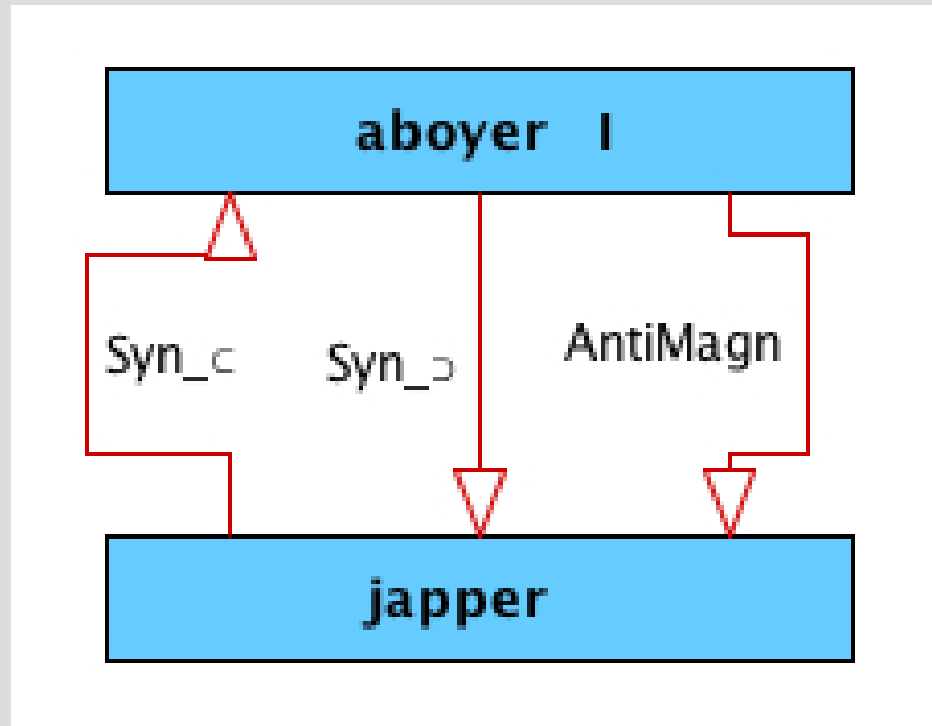



# État actuel

	ordre	taille	composantes	boucles	Degré de connectivité
	7558	5000	5025	3	0,66
	3285	5000	752	3	1,522

# Un graphe en évolution

- Évolutions liées au travail de MVS
  - Nouvelles fonctionnalités de l'éditeur = nouveaux liens entre éléments structurés dans la base de données
- Évolutions liées au travail des lexicographes
  - Tissage des liens :
    - Entre lexies
    - Entre lexies et caractéristiques grammaticales
    - Entre lexies et étiquettes sémantiques
    - ...